



MRT 50

EURO 5



MANUEL DU PROPRIÉTAIRE



RIEJU S.A. vous remercie de la confiance envers notre société et vous félicite de votre excellent choix.

Le modèle **MRT 50 Euro 5** est le résultat de la longue expérience de **RIEJU**, qui a développé un véhicule aux prestations de haut niveau.

Ce Manuel du Propriétaire a pour but d'indiquer l'utilisation et l'entretien de votre véhicule. Nous vous prions de lire avec attention les instructions et les informations que nous allons vous fournir.

Nous vous rappelons que la vie utile du véhicule dépend de votre utilisation et de l'entretien apporté. Le fait de le maintenir en parfaites conditions de fonctionnement réduit le coût des réparations.

Ce manuel doit être considéré comme une partie intégrante du véhicule et doit être inclus dans les équipements de base, y compris lors du changement de propriétaire.

Si vous avez une question, quelque qu'elle soit, consultez le concessionnaire **RIEJU** qui vous assistera en tout moment ou visitez : **www.riejumoto.es**

N'oubliez pas d'exiger une pièce de rechange d'origine pour garantir un fonctionnement correct.



INDEX

Description du véhicule	6	Temps partiels	27
Enregistrement du véhicule	7	Bouton de sélection	27
Remise du véhicule	8	Utilisation du chronomètre	28
Inspection préalable du véhicule	9	Enregistrement de vitesse	28
Données techniques	12	Configuration	28
Emplacement des numéros de série	14	Diamètre de la roue et nombre d'impulsions	30
Éléments principaux du véhicule	16	Compteur kilométrique "B"	32
Manette d'embrayage	18	Indicateurs	33
Manette du frein avant	18	TOTAL (Odomètre ou temps de trajet)	35
Commande du starter	19	Trajet A / Trajet B (Dist. ou temps de trajet)	36
Commutateurs du guidon	20	Horloge	38
Commutateur des clignotants	20	Temps de trajet	39
Bouton-poussoir du klaxon	21	Sélection de l'unité (km ou mi)	40
Commutateur des feux	21	Affi chage de la longueur de la roue	41
Fermeture	22	Température de liquide de refroidisse- ment élevée	43
Compteur kilométrique "A"	23	Voyant OBD	43
Indicateurs	24	Suspension avant	44
Bouton de réglage	26	Suspension arrière	44
Sélection km/mile	26	Pédale du frein arrière	45
Utilisation du TRIP (trajet partiel)	26		
Temps total			



Pédale de changement de vitesse	45	Frein arrière : réglage de la course de la pédale	61
Béquille	46	Niveau de liquide du frein avant	62
Réservoir d'essence	47	Niveau de liquide du frein arrière	63
Robinet d'essence	48	Embrayage - Réglage	64
Pneumatiques	49	Câble des gaz - Réglage	65
Conduite	50	Plaquettes de frein	66
Mise en marche du moteur	51	Système de refroidissement	67
Accélération	53	Reservoir d'huile	68
Freinage	53	Bougie	69
Arrêt	53	Huile du carter - Révision et remplissage ..	70
Rodage	54	Filtre à air	72
Entretien	55	Jeu de la direction	74
Chaîne de transmission	55	Lubrification générale	75
Ampoule du phare avant	56	Tableau d'entretien	76
Réglage de la hauteur du phare avant	58	Nettoyage et entreposage prolongé	78
Éclairage arrière	59	Nettoyage	78
Éclairage de la plaque d'immatriculation ..	59	Entreposage prolongé	79
Freins	60	Garantie	80
Frein avant : réglage de la course de la manette	61		



DESCRIPTION DU VÉHICULE

Cette véhicule incorpore un moteur monocylindre à quatre temps, refroidi à l'eau. Sa cylindrée est de 50 centimètres cubiques, avec un diamètre de piston de 40,3 mm et une course de 39 mm.

L'embrayage est composé de disques multiples en acier et à friction, avec des ressorts à pression constante, submergés dans un bain d'huile.

Le moteur est ancré sur un châssis de périmètre de grande résistance, avec roulements de direction de type conique.

La suspension avant est constituée d'une fourche hydraulique avec des barres de 37 mm de diamètre. La suspension arrière est constituée d'un amortisseur hydraulique mécanique permettant d'obtenir une grande douceur de fonctionnement.

Les freins avant et arrière comportent des disques en acier inoxydable de 260 mm pour le frein avant et 200 mm pour le frein arrière.



ENREGISTREMENT DU VÉHICULE

Notez les numéros de série du châssis et du moteur Ceux-ci vous serviront pour toutes vos démarches (certificat des caractéristiques, assurance, immatriculation, etc.).

Ces numéros vous seront utiles pour toute suggestion ou réclamation et pour demander des pièces de rechange.

Numéro de série du châssis (p. 14)

Numéro de série du moteur (p. 14)

Sceau du concessionnaire



REMISE DU VÉHICULE (à réaliser lors de la première remise)

- MANUEL DE L'UTILISATEUR
Expliquez l'importance de lire et de comprendre toutes les informations. Mettez l'accent sur les sections relatives aux pratiques de sécurité et sur celles concernant l'entretien.
- CARTE D'ENREGISTREMENT DE LA GARANTIE
Remplissez les informations nécessaires et remettre la copie au client.
- MANIEMENT
Expliquez le maniement correct du véhicule.
- AVERTISSEMENTS
Expliquez l'importance des avertissements afin de garantir une longue « vie » du véhicule.
- CLÉS
Remettez le jeu complet. Conseillez la réalisation d'un jeu de rechange.
- PREMIÈRE RÉVISION
Expliquez l'importance de la révision des 1 000 km.
- ENTRETIEN PÉRIODIQUE
Expliquez la nécessité d'un entretien périodique et indiquez que le non-respect des protocoles de vérification et l'absence des visites à l'atelier sont motifs de la « Perte de garantie du véhicule ».



INSPECTION PRÉALABLE À LA REMISE (réglages)

- Aspect général**
- Moteur**
- Niveau d'huile du moteur
 - Vidage du bac du carburateur
- Châssis**
- Aucune fuite de combustible présente dans : la sortie du réservoir, le robinet de combustible et les lignes d'alimentation
 - Frein avant et arrière - Purgez si nécessaire
 - Niveau de réfrigérant, le cas échéant
 - Pare-boue avant, arrière et supports de fixation
 - Parcours de l'installation électrique autour de la colonne de direction
 - Alignement des roues avant, arrière et couples de serrage des axes des roues
 - Rayons des roues avant et arrière
 - Pression des pneumatiques
 - Tension de la chaîne
- Contrôle de l'équipement**
- Fonctionnement et jeu libre de l'accélérateur. Réglez-le si nécessaire
 - Dégraissez les deux disques des freins
 - Fonctionnement du moteur de démarrage électrique et du levier de démarrage (selon le modèle)



- État général de la suspension avant et arrière
- Câble d'embrayage correctement réglé
- Fonctionnement de la fermeture du bouchon du combustible
- Vérification générale des écrous et des vis : pinces/disques, transmissions/pignons, écrous des roues, basculant, supports du moteur, système d'échappement, amortisseur, sélecteur de vitesse, pédale de frein/leviers, écrous du collecteur, etc.

Réservoir d'essence

- Vérifiez que le réservoir n'est pas en contact avec le châssis

Composants de circulation

- Le panneau des instruments numériques est automatiquement contrôlé lors de la connexion de l'allumage (dépend du modèle)
- Réglage de la hauteur du phare
- Lumière du frein lorsqu'on appuie sur les leviers de frein LH et RH
- Clignotants avant, arrière et clips de montage
- Fonctionnement du klaxon

TEST SUR ROUTE, au moins 10 km

- Fonctionnement du moteur et de la boîte de vitesses
- Tenue de route et suspension
- Frein et fonctionnement de l'ABS (si installé)
- Aucun bruit anormal



APRÈS LE TEST SUR ROUTE

- Aiguille du carburateur, ajustez si nécessaire (s'il s'agit d'un modèle de carburation)
- Fuites de réfrigérant
- Système de combustible, incluant les tubes, clips et toutes les pièces associées où des fuites peuvent apparaître
- Vérifiez avec l'outil de diagnostic les codes de panne et effacez-les le cas échéant (dépend du modèle)
- CONTRÔLE DE L'APPARENCE FINALE**

Date

Signature du fabricant



DONNÉES TECHNIQUES

INFORMATIONS GÉNÉRALES	ENDURO / SUPERMOTARD
Combustible	Essence sans plomb E5
Filtre à air	Mousse humide
Pompe à huile	Mécanique
Pompe à eau	Pompe centrifuge à simple succion
Bougie – Espace d'étincelle	NGK BR9 ES (0,6-0,7mm (0,028-0,031"))
Poids à sec	85 Kg
Réservoir d'essence	6,32 L

DIMENSIONES	ENDURO	SUPERMOTARD
Distance inter-axiale	1.405 mm	1.380 mm
Longueur	2.150 mm	2.070 mm
Hauteur	1.165 mm	1.145 mm
Largeur	800 mm	800 mm
Hauteur de la selle	890 mm	870 mm



CHÂSSIS	ENDURO	SUPERMOTARD
Châssis	Double poutre périmétrique en acier haute résistance. Sous-châssis arrière démontable	
Suspension avant	Fourche Ø 37 mm	
Suspension arrière	Mono-amortisseur	
Pneumatique avant	80/90-21"	100/80-17"
Pneumatique arrière	110/80-18"	130/70-17"
Frein avant	Disque Ø260mm	
Frein arrière	Disque Ø200mm	

MOTEUR	ENDURO / SUPERMOTARD
Type	Minarelli NG 50 cc. 2 T Mélange séparé
Diamètre x débattement	40,3 x 39 mm.
Boîte de vitesses	6 vitesses Changement de vitesse au pied
Refroidissement	Eau
Démarrage	Kick Start
Lubrification	Corps inondé
Type d'huile	10W40 GRO
Quantité d'huile	
Sans remplacement de l'ensemble du filtre à huile	0,95 l (1,00 US qt) (0,84 Imp. qt)
Avec remplacement du filtre à huile	1,00 l (1,06 US qt) (0,88 Imp. qt)



EMPLACEMENT DES NUMÉROS DE SÉRIE

Numéro d'identification du châssis

Il s'agit du numéro (1) qui est embossé sur la partie droite de la colonne de direction.

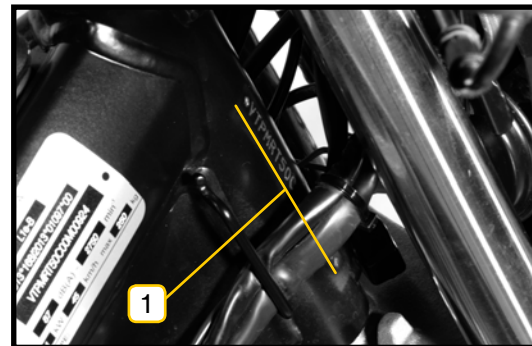

Numéro d'identification du moteur

Il s'agit du numéro (1) qui est indiqué sur la partie supérieure du semi-carter gauche du moteur.

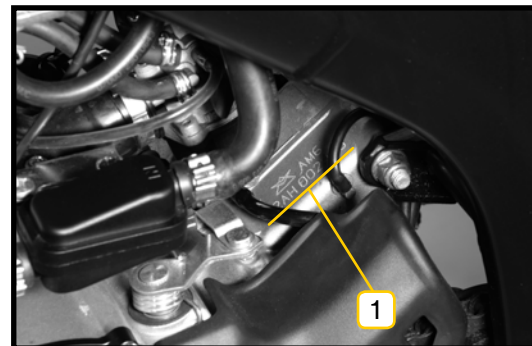



Étiquette du constructeur

Votre **RIEJU** porte d'une plaque d'identification (1) où vous trouverez : le fabricant, le numéro du châssis, le numéro d'homologation et le niveau des émissions sonores.

Le numéro de châssis est également embossé sur le côté droit de la colonne de direction.

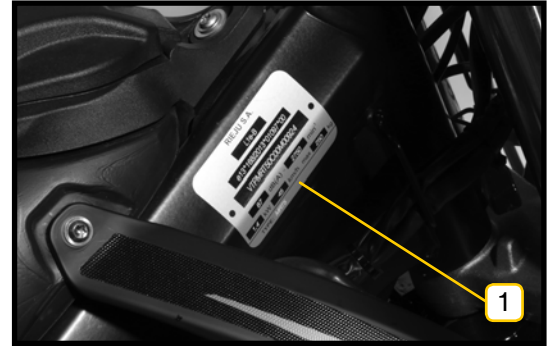



ÉLÉMENTS PRINCIPAUX DU VÉHICULE

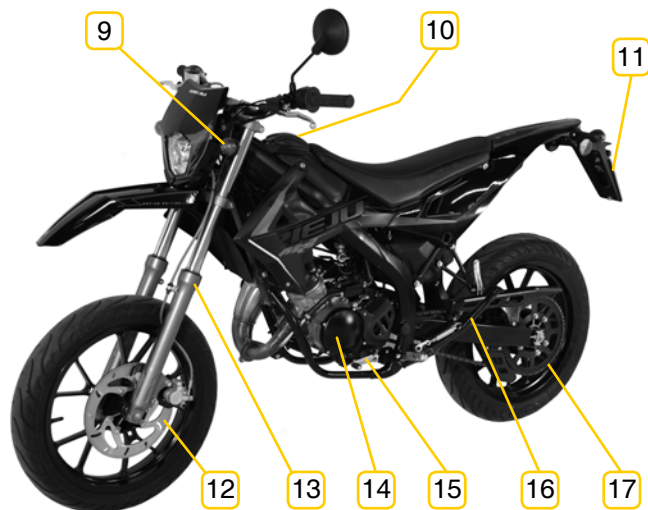
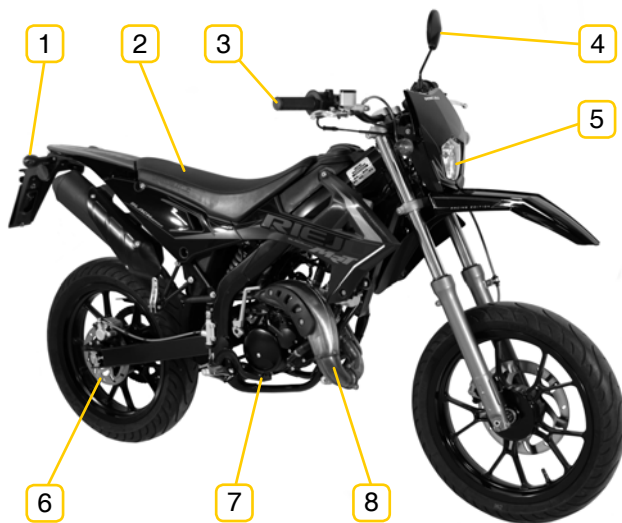

- 1 - Clignotants arrière
- 2 - Selle
- 3 - Poignée des gaz
- 4 - Rétroviseur gauche
- 5 - Phare avant
- 6 - Disque du frein arrière
- 7 - Levier du frein arrière
- 8 - Échappement

- 9 - Clignotants avant
- 10 - Bouchon du réservoir d'essence E5
- 11 - Porte-plaque d'immatriculation
- 12 - Disque du frein avant
- 13 - Suspension avant
- 14 - Moteur
- 15 - Levier de changement de vitesse
- 16 - Béquille
- 17 - Chaîne de transmission

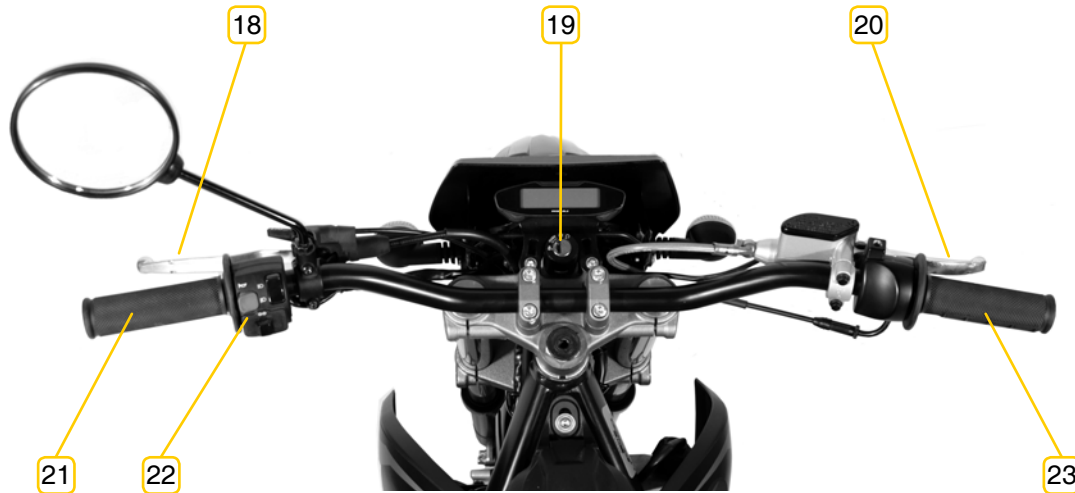

18 - Levier d'embrayage
19 - Fermeture

20- Levier du frein avant
21 - Poignée gauche

22- Commandes des feux/direction/klaxon
23 - Poignée des gaz



MANETTE D'EMBRAYAGE

La manette d'embrayage est située dans la partie gauche du guidon.

Pour l'actionner, serrez la manette vers la poignée.



MANETTE DU FREIN AVANT

La manette du frein avant est située dans la partie droite du guidon.

Pour actionner ce frein, serrez le levier vers le guidon.

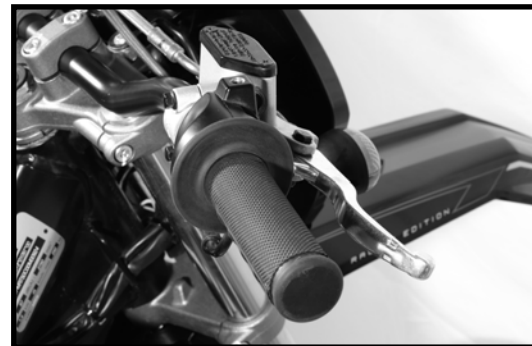



COMMANDE DU STARTER

Quand le moteur est à froid il est nécessaire d'actionner le starter pour démarrer.



ATTENTION: Une fois que le moteur est à sa température normale de fonctionnement, il faut remettre le dispositif du starter à sa position de repos, car cela peut provoquer un mauvais fonctionnement du moteur.





COMMUTATEURS DU GUIDON



Commutateur des clignotants

Il a trois positions :

A - En position centrale, il est désactivé.

B - En position droite, lorsque vous devez tourner à droite.

C - En position gauche, lorsque vous devez tourner à gauche.

Assurez-vous que le bouton retourne toujours à la position centrale.

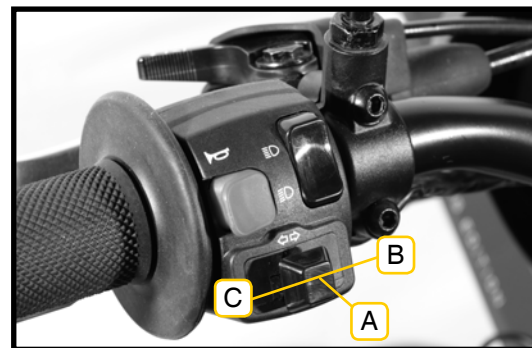

CONSEIL : n'oubliez pas, après avoir tourné, de situer le commutateur en position centrale en appuyant sur le bouton.



Bouton-poussoir du klaxon

Actionner le bouton pour klaxonner (D).



Nous vous rappelons qu'il est interdit d'utiliser des signaux acoustiques strident sans motif autorisé par le règlement.

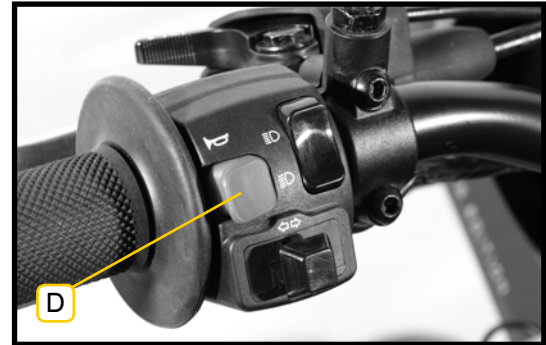

Commutateur des feux

Comprend deux positions :

En position inférieure, le phare est allumé avec les feux de croisement (E).



En position supérieure, le phare est allumé avec les feux de route (F).

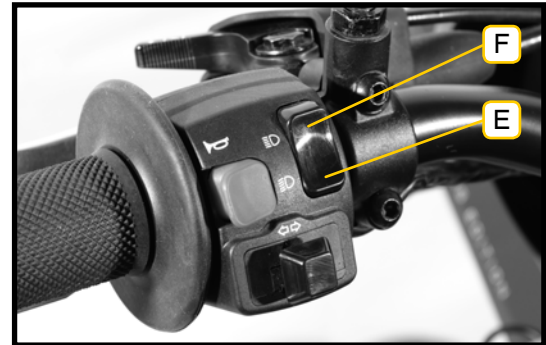



FERMETURE

La fermeture est située sur la partie centrale du guidon, entre le guidon et l'indicateur de vitesse.

Depuis la fermeture, il est possible de commander l'allumage du véhicule et le blocage du guidon.

Allumage/extinction

1- Placez la clé dans cette position .

Blocage/déblocage du guidon

1- Tournez complètement le guidon vers la gauche.

2- Placez la clé dans cette position .

3- Appuyez sur la clé et tournez-la en position .

4- Retirez la clé.



Connexion du système électrique.



Déconnexion du système électrique.



Blocage de la direction et déconnexion du système électrique.



COMPTEUR KILOMÉTRIQUE “A”

Indicateurs

Intermittent gauche
Point mort
Panne moteur
Feux de route

Indicateur de vitesse

Unités km/h ou mph

Chronomètre

Enregistrement de vitesse :

Vitesse moyenne et vitesse maximale

Indicateurs

Intermittent droit
Témoin de température
moteur
Témoin d'huile



Bouton de sélection

Appuyez sur le bouton de sélection dans l'écran principal pour commuter entre le mode horloge, l'enregistrement de l'indicateur de vitesse, le chronographe et la vitesse maximale.

Compteur kilométrique

Plage de visualisation : 0-9 999 km (miles), remise automatique à zéro après 99 999 km (miles)

Unité de visualisation : 1 km (mile)

Compteur kilométrique partiel

Plage de visualisation : 0-999.9 km (miles), remise automatique à zéro après 999.9 km (miles)

Unité de visualisation : 0.1 km (mile)



Indicateurs



Témoin « point mort » des vitesses

Ce témoin s'allume lorsque le levier de changement de vitesse est en position de point mort.



Témoin de température du moteur

Ce témoin est très important car il indique une augmentation excessive de la température du moteur. Cet excès de température peut être dû à plusieurs facteurs.



ATTENTION : vous ne devez pas circuler si ce témoin est allumé car ceci peut causer des dommages importants au moteur. Rendez-vous le plus rapidement possible chez votre concessionnaire RIEJU.



Témoin d'huile

Le témoin rouge s'allume lorsque le niveau d'huile de mélange est bas, c'est à dire quand le niveau arrive en réserve. Quand le témoin s'allume, il faut remplir le réservoir le plus rapidement possible.

ATTENTION : Si le réservoir est vide, le moteur peut-être endommagé sérieusement. La garantie ne prend pas en charge les dommages causés par le fonctionnement du véhicule sans huile de mélange.

**Témoin des « feux de route »**

Ce témoin s'allume lorsque les feux « de route » du véhicule sont allumés.

**Témoin des intermittents**

Ce témoin s'allume lorsque les feux intermittents sont sélectionnés (droit ou gauche).

**Témoin de panne du moteur**

Ce témoin de panne du moteur nous indique qu'un des paramètres du système de carburation ou d'allumage du moteur est incorrect.

Ce témoin peut flasher lors de l'allumage du contact. Ceci ne correspond à aucune panne.



ATTENTION : vous ne devez pas circuler si ce témoin est allumé car ceci peut causer des dommages importants au moteur. Rendez-vous le plus rapidement possible chez votre concessionnaire RIEJU.



Bouton de réglage

Sélection km/mile

Sur l'écran principal (fonction « ODO » sélectionnée), maintenez le bouton de réglage enfoncé pendant 3 secondes pour changer l'unité de vitesse de km à mile.

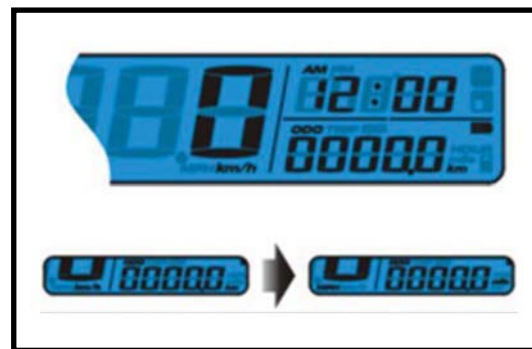

Utilisation du TRIP (trajet partiel)

Bouton de réglage pour passer de la fonction « ODO » (compteur kilométrique) à « TRIP A » (voyage).

Appuyez et maintenez le bouton de réglage enfoncé pour initialiser le « TRIP A ».

Appuyez sur le bouton de réglage pour passer du « TRIP A » au « TRIP B ».

Appuyez et maintenez le bouton de réglage enfoncé pour initialiser le « TRIP B ».





Temps total

Appuyez sur le bouton de réglage pour passer de « TRIP B » au temps total d'utilisation « HOUR » (cette valeur ne peut être réglée à zéro).

Temps partiels

Appuyez sur le bouton de réglage pour commuter entre le temps total d'utilisation « HOUR » et le temps partiel « HOUR A ».

Appuyez et maintenez le bouton de réglage enfoncé pour initialiser le Temps partiel A.

Appuyez sur le bouton de réglage pour passer du Temps partiel A au Temps partiel B.

Appuyez et maintenez le bouton de réglage enfoncé pour initialiser le Temps partiel B.

Appuyez sur le bouton de réglage pour retourner du Temps partiel B à l'écran principal.





BOUTON DE SÉLECTION

Utilisation du chronomètre

Appuyez sur le bouton de réglage sur l'écran principal pour commuter entre l'horloge et le chronomètre.

Appuyez et maintenez le bouton de réglage enfoncé 1 seconde pour initialiser le chronomètre.

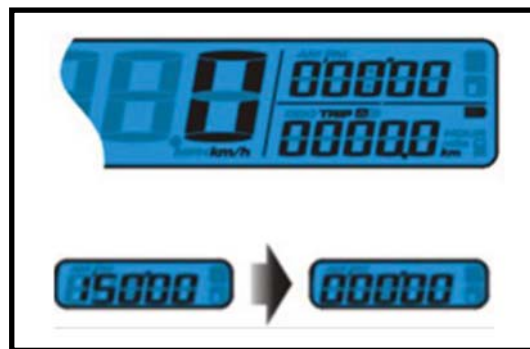

Enregistrement de vitesse

L'enregistrement de vitesse nous indique la vitesse maximale et moyenne obtenue. Appuyez sur le bouton de sélection pour passer du chronomètre à l'enregistrement de vitesse.

Appuyez et maintenez le bouton de réglage enfoncé 3 secondes pour initialiser l'enregistrement de la vitesse. La vitesse moyenne et la vitesse maximale sont affichées alternativement toutes les 3 secondes.

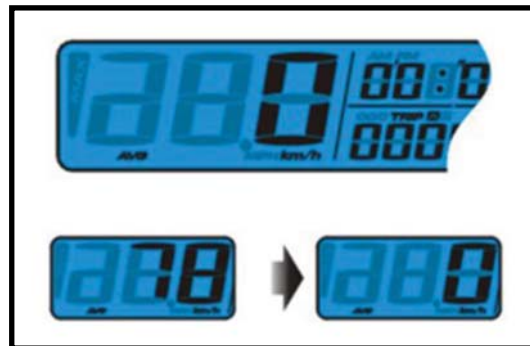



Appuyez sur le bouton de sélection pour retourner de l'enregistrement de vitesse à l'écran principal.





Configuration

Pour accéder au menu de configuration dans l'écran principal, appuyez sur le bouton de réglage et sur le bouton de sélection en même temps pendant 3 secondes.

Diamètre de la roue et nombre d'impulsions

Dans l'écran « SPEED », appuyez sur le bouton de réglage pour entrer dans le sous-menu de la circonférence du pneumatique.

Appuyez sur le bouton de réglage pour déplacer le chiffre que vous voulez changer et sur le bouton de sélection pour changer les valeurs.

Une fois introduite la valeur de la circonférence du pneumatique, appuyez sur le bouton de réglage pour entrer dans le sous-menu du numéro d'impulsions.

Appuyez sur le bouton de réglage pour déplacer le chiffre que vous voulez changer et sur le bouton de sélection pour changer les valeurs.

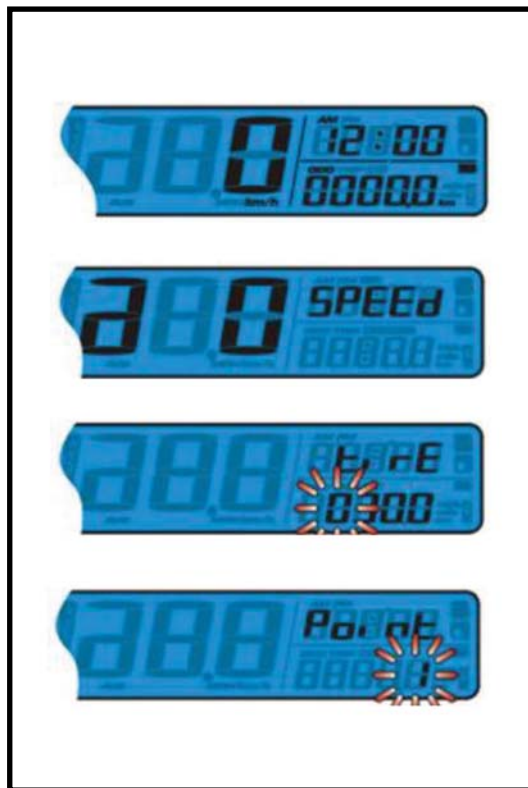



Valeurs du diamètre de la roue et nombre d'impulsions
Les valeurs du diamètre de la roue et le nombre d'impulsions doivent être les suivantes :

PNEUMATIQUES	DIAMÈTRE	IMPULSIONS
ENDURO	2100	6
SUPERMOTARD	2030	6



ATTENTION : introduire des valeurs différentes de celles indiquées aura pour conséquence que la vitesse indiquée sur le compteur kilométrique ne sera pas correcte. Toute conséquence découlant de l'inexactitude des valeurs ne sera pas sous la responsabilité de Rieju.



COMPTEUR KILOMÉTRIQUE "B"

Indicateurs

Intermittent gauche
Intermittent droit

Bouton de sélection

Appuyez sur le bouton de sélection dans l'écran principal pour commuter entre le mode horloge, l'enregistrement de l'indicateur de vitesse, le chronographe et la vitesse maximale.

Indicateurs

Témoin d'huile

Diagnostic

Indique une erreur système

Indicateur de vitesse

Unités km/h ou mph

Température

Témoin de température moteur

Heure

Indique l'heure au format 12 ou 24 heures

Indicateurs

Feux de route

Bouton de réglage

Appuyez sur le bouton pour sélectionner les options de réglage

Indicateurs

Point mort



Compteur kilométrique

Plage de visualisation : 0-9 999 km (miles), remise automatique à zéro après 99 999 km (miles)

Unité de visualisation : 1 km (mile)

Compteur kilométrique partiel

Plage de visualisation : 0-999.9 km (miles), remise automatique à zéro après 999.9 km (miles)

Unité de visualisation : 0.1 km (mile)



Indicateurs



Témoin « point mort » des vitesses

Ce témoin s'allume lorsque le levier de changement de vitesse est en position de point mort.



Témoin de température du moteur

Ce témoin est très important car il indique une augmentation excessive de la température du moteur. Cet excès de température peut être dû à plusieurs facteurs.



ATTENTION : vous ne devez pas circuler si ce témoin est allumé car ceci peut causer des dommages importants au moteur. Rendez-vous le plus rapidement possible chez votre concessionnaire RIEJU.



Témoin d'huile

Le témoin rouge s'allume lorsque le niveau d'huile de mélange est bas, c'est à dire quand le niveau arrive en reserve. Quand le témoin s'allume, il faut remplir le reservoir le plus rapidement possible.

ATTENTION : Si le reservoir est vide, le moteur peut-être endommagé serieusement. La garantie ne prends pas en charge les dommage causés par le fonctionnement du véhicule sans huile de melange.



Témoin des « feux de route »

Ce témoin s'allume lorsque les feux « de route » du véhicule sont allumés.



Témoin des intermittents

Ce témoin s'allume lorsque les feux intermittents sont sélectionnés (droit ou gauche).



Voyant OBD

Le voyant d'entretien clignote si le système de diagnostic embarqué OBD détecte un dysfonctionnement.



TOTAL (Odomètre ou temps de trajet)

Le cluster fournit un odomètre et un compteur de temps de trajet ; les deux s'affichent sur un écran LCD. Le temps de trajet est obtenu à partir d'un cristal de quartz interne. Au démarrage de la moto, le compteur de trajet reprend le décompte.

On peut afficher cette option en faisant défiler le bouton « MODE ».

6 chiffres et l'icône « TOTAL » s'allument.

Les zéros de gauche sont supprimés.

La plage d'affichage va de 0 à 999999 km/miles/heures. Si le TOTAL est supérieur à 999999 unités, il est alors fixé sur 999999 unités.

Unité d'affichage minimale : 1 km/mile/heure.





Trajet A / Trajet B (Distance ou temps de trajet)

Le cluster propose 2 trajets qui s'affichent sur l'écran LCD.

On peut afficher cette option en faisant défiler le bouton « MODE » du cluster.

4 chiffres (3 chiffres + point décimal + 1 chiffre), icône « TRIP » (trajet) allumée et « A » ou « B » à gauche.

Les zéros de gauche sont supprimés.

La plage d'affichage va de 0,0 à 999,9 km/miles/ heures.

Le compteur de trajet A et B compte de 0 à 999,9 (621,3 miles), puis revient à 0 et continue de compter.

Unité d'affichage minimale : 0,1 km/mile/heure.





Pour remettre à zéro le compteur de trajet A ou B, appuyez sur le bouton de réglage « SET » pendant plus de 2 secondes une fois le trajet sélectionné.

Pour afficher le temps de trajet A ou B, appuyez sur le bouton de réglage « SET » pendant moins de 2 secondes. Le temps de trajet s'affiche sous la forme d'un nombre décimal d'heure. Exemples : 30 min est 0,5 ou 1 h 20 min est 1,3.



Horloge

Le cluster dispose d'une horloge qui s'affiche sur l'écran LCD.

L'heure est obtenue à partir d'un cristal de quartz interne et est conservée tant que le cluster est connecté à une pile bouton.



Format de l'horloge	Si les unités de mesure sont en km ⇒ 24h.
Précision de l'horloge	Si les unités de mesure sont en miles ⇒ 12 h.
	±2 s/jour (25 °C)



Temps de trajet

Le cluster fournit un temps de trajet qui s'affiche sur l'écran LCD.

Le temps est obtenu à partir d'un cristal de quartz interne.

Au démarrage de la moto, le compteur de trajet reprend le décompte.





Sélection de l'unité (km ou mi)

Le cluster offre la possibilité de changer d'unité.

Pour changer l'unité en cours, appuyez pendant plus de 10 secondes sur le bouton de réglage « SET » alors que l'option ODO ou TOTAL TIME (temps total) est sélectionnée.

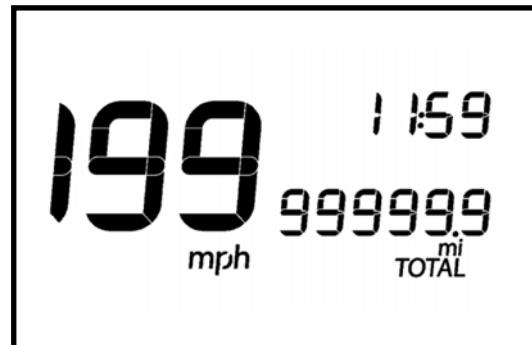



Affichage de la longueur de la roue

Le cluster offre la possibilité de modifier la longueur de la roue et de l'afficher.

Pour modifier cette valeur, alors que l'option TOTAL ODO est sélectionnée, appuyez sur le bouton « MODE » pendant 10 secondes.

Appuyez sur le bouton « MODE » pour sélectionner la valeur inférieure (2030 mm) ou sur le bouton « SET » pour sélectionner la valeur supérieure (2100 mm).

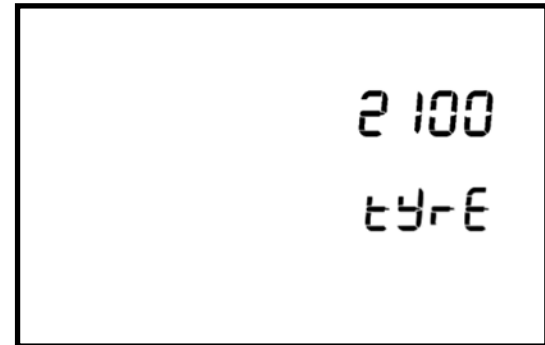
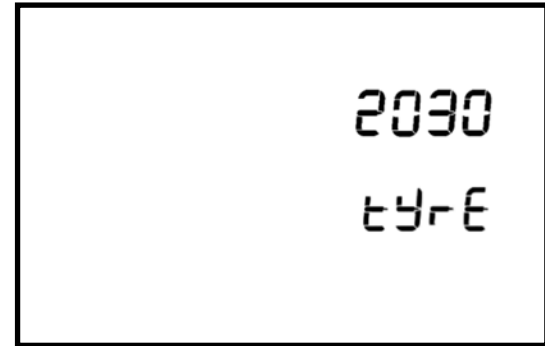



Appuyez sur « MODE » et « SET » pendant plus de 2 secondes pour enregistrer la longueur de roue. « Saved » (Enregistré) s'affiche alors pendant 1 seconde sur le cluster.

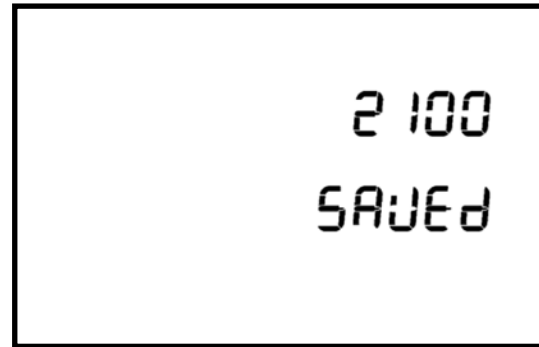



Température de liquide de refroidissement élevée

Le voyant indiquant une température de liquide de refroidissement élevée clignote si le système détecte une température élevée.

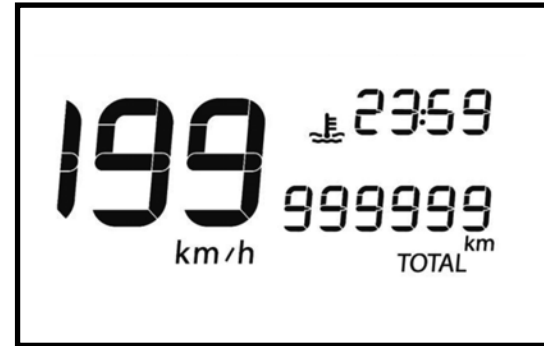

Voyant OBD

Le voyant d'entretien clignote si le système de diagnostic embarqué OBD détecte un dysfonctionnement.





SUSPENSION AVANT

La suspension avant est composée d'une fourche hydraulique équipée des moyens les plus avancés en matière de technologie et de design.

Fourche	Hydraulique avec barres de 37 mm
Quantité d'huile	310 c.c. par barre
Type d'huile	GRO SAE 15W



SUSPENSION ARRIÈRE

La suspension arrière est constituée d'un amortisseur hydraulique mécanique permettant d'obtenir une grande douceur de fonctionnement.





PÉDALE DU FREIN ARRIÈRE

La pédale du frein arrière se trouve sur le côté droit del véhicule. Pour l'actionner, appuyez vers le bas avec le pied.



Appuyez doucement sur la pédale pour éviter un blocage et un dérapage de la roue arrière.



PÉDALE DE CHANGEMENT DE VITESSE

Elle se trouve sous la partie gauche du moteur et est actionnée avec le pied en l'accompagnant sur toute sa course et en la laissant retourner à sa position de repos avant de changer une nouvelle fois de vitesse. Pour mettre la première, il faut appuyer sur la pédale en appuyant vers le bas. Pour les autres vitesses, on relèvera le levier vers le haut en appuyant avec la pointe du pied.

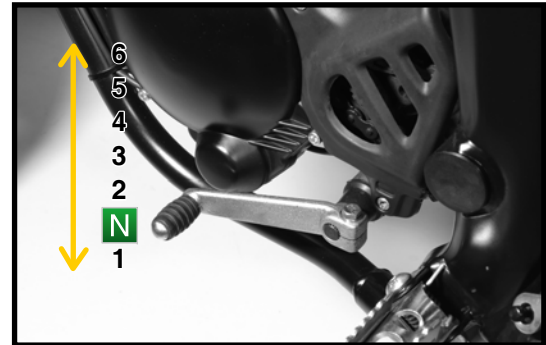



BÉQUILLE

La béquille est située sur le côté gauche du véhicule.

Pour son déploiement, maintenez le véhicule en position verticale et aidez-vous du pied pour faire réaliser toute la course.



ATTENTION : ne lâchez le véhicule qu'après avoir vérifié qu'il est complètement stable.

Pour le repli, maintenez le véhicule par le guidon et placez ensuite le pied sur la partie arrière. Mettez le véhicule en position verticale afin que la béquille retourne à sa position repliée.



Contrôlez souvent l'état et la propreté des ressorts. S'ils sont sales ou détériorés, ils peuvent provoquer un mauvais repli de la béquille.





RÉSERVOIR D'ESSENCE

Procédez de la façon suivante afin d'accéder au bouchon d'essence :

1- Introduisez la clé dans la serrure et tournez d'un demi-tour vers la gauche.

Le bouchon comprend un ressort facilitant l'ouverture.

2- Ouvrez le bouchon afin d'accéder au bouchon du réservoir.

3- Tournez le bouchon du réservoir dans le sens contraire des aiguilles d'une montre jusqu'à le dégager du réservoir.



ATTENTION : l'essence est extrêmement inflammable. Lorsque vous la manipulez, assurez-vous que la zone est libre d'étincelles et de flammes et qu'elle est complètement ventilée.

CAPACITÉ DU RÉSERVOIR

6,32 litres





ROBINET D'ESSENCE

Le robinet d'essence est situé dans la partie gauche du véhicule, au-dessous du réservoir d'essence. Il dispose de trois positions:

OFF: Avec la manette dans cette position, l'essence ne passera pas.

Placez la manette dans cette position lorsque le moteur ne fonctionne pas.

ON: Avec la manette dans cette position, l'essence arrive au carburateur.

La conduite normale se réalise avec la manette dans cette position.

RES: Cette position est celle de la RÉSERVE. Si vous restez sans essence lorsque vous conduisez avec la manette positionnée sur ON, tournez la manette sur la position RES. Remplissez le réservoir d'essence au plus vite, et après, n'oubliez pas de remettre la manette sur la position ON.



Ne pas conduire de forme habituelle en position de réserve puisque vous pourriez rester sans essence.

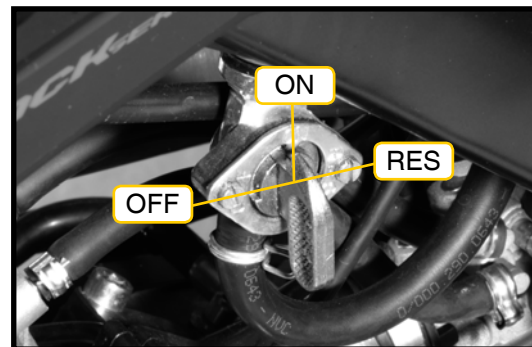



PNEUMATIQUES

La pression des pneumatiques influe directement sur la stabilité et le confort du véhicule, sur la distance de freinage, et surtout sur la sécurité de l'utilisateur. Vous devez donc vérifier la pression du gonflage.



CONSEIL : vérifiez que la jante n'est pas décentrée et que le pneumatique n'est pas usé. Ne surchargez pas le véhicule car, en plus de perdre la stabilité, ceci augmente l'usure des pneumatiques.



ATTENTION : lorsque la pression est très élevée ou incorrecte, les pneumatiques n'amortissent plus, ce qui transmet des à-coups directement au châssis et au guidon et affecte négativement la sécurité et le confort de conduite.



PNEUMATIQUES	AVANT	ARRIÈRE
ENDURO	1,7 Kg/cm ²	1,8 Kg/cm ²
SUPERMOTARD	2,2 Kg/cm ²	2,4 Kg/cm ²



CONDUITE

Contrôles avant de conduire.

COMPOSANT	CONTRÔLER	SI NÉCESSAIRE...
Poignée de l'accélérateur	Le jeu	
Pneumatiques	La pression, l'état et l'usure	Gonfler ou remplacer
Direction	La souplesse de la direction, la flexibilité du mouvement, l'absence de jeux	
Phare avant	L'illumination	Remplacer
Lumière du frein	L'illumination	Remplacer
Indicateurs de position	L'illumination	Remplacer
Panneau d'instruments	L'illumination	Remplacer
Disques de frein	Qu'ils ne sont pas abimés et qu'ils sont absolument propres	Remplacer
Freins	Le jeu des leviers Niveau de liquide du frein	Ajuster Remplir



ATTENTION : les contrôles préalables à la conduite doivent être réalisés à chaque utilisation du véhicule. Si vous observez une quelconque anomalie, veuillez à l'écartier avant d'utiliser le véhicule.



Mise en marche du moteur

1- Vérifiez que le moteur est au point mort et fermez complètement la poignée de l'accélérateur.

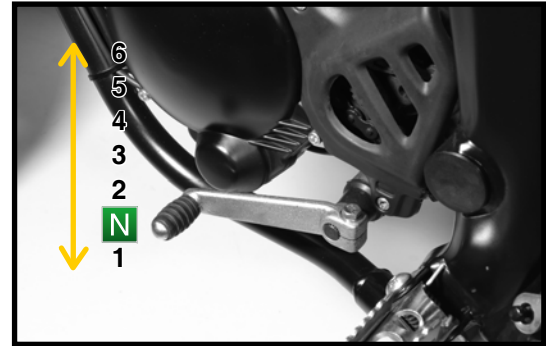

2- Tournez la clé vers la droite jusqu'à la position .

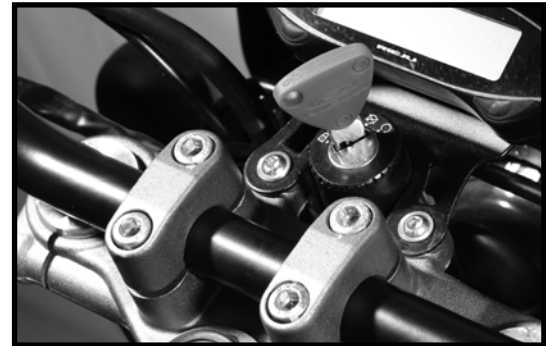



3- Déployez le levier du démarreur avec votre pied.

4- Appuyez fortement dessus vers le bas.

5- Relâchez le levier en arrivant en fin de course.

6- Serrez ensuite le levier d'embrayage et passez la première.

7- Relâchez progressivement le levier d'embrayage tout en accélérant en douceur.



CONSEIL: n'accélérez pas à fond et ne faites pas tourner le moteur à un régime élevé avant que le moteur ne soit suffisamment chaud.



ATTENTION : souvenez-vous que vous ne devez pas laisser le moteur en marche dans un endroit fermé car les gaz toxiques de l'échappement pourraient provoquer de graves dommages de santé.





Accélération

La vitesse peut être réglée en ouvrant ou en fermant l'accélérateur.

En tournant la poignée vers l'arrière, vous augmentez la vitesse. En la tournant vers l'avant, vous la diminuez.

Freinage

Fermez la poignée des gaz, actionnez les freins avant et arrière en même temps en augmentant progressivement la pression.



ATTENTION : les freinages brusques peuvent causer des dérapages ou des rebondissements.

Arrêt

Fermez la poignée des gaz, actionnez simultanément les deux freins. Lorsque le véhicule a réduit sa vitesse, serez à fond le levier d'embrayage.

Pour arrêter le moteur, supprimez le contact avec la clé.

Une fois le moteur arrêté, fermez toujours le robinet d'essence.



Rodage

La période la plus importante de la vie de votre véhicule est celle située entre le kilomètre 0 et le kilomètre 500. Nous vous prions donc instamment de lire avec soin les instructions ci-dessous.

Pendant les premiers 1.000 km, vous ne devez pas surcharger le véhicule car le moteur est neuf et les diverses pièces du moteur s'usent et se polissent les unes contre les autres jusqu'à ce que le fonctionnement soit optimal.

Pendant cette période, il faut éviter d'user le moteur de manière prolongée à un régime élevé, ou dans des conditions pouvant entraîner un chauffage excessif.



ATTENTION : comme indiqué dans son manuel de service, vous devez effectuer votre première révision des 1.000 km impérativement dans l'atelier officiel de Rieju. Il est extrêmement important de réaliser les visites indiquées sur les coupons de révision à l'atelier et d'exiger la signature et le sceau de l'atelier lorsque vous reprenez le véhicule. Le fait de ne pas respecter ces indications constituera un motif de perte immédiate de la garantie de votre véhicule.



ENTRETIEN

Chaîne de transmission (réglage et tension)

La chaîne doit être ajustée pour une tolérance entre 30 et 40 mm au point central, entre l'engrenage de sortie et le pignon arrière.

Pour régler la tension correcte, vous devez suivre cette procédure de manière identique des deux côtés de la roue :

- 1- Mettez la boîte de vitesses au point mort et desserrez l'écrou et l'axe (1) de la roue arrière.
- 2- Desserrez l'écrou de fixation (3)
- 3- Réglez, à l'aide des vis (2), la tension de la chaîne, en s'assurant qu'elle se trouve toujours à la même distance des deux côtés de l'axe. Pour ce faire, utilisez les marques de réglage (4) du bras oscillant.
- 4 - Fixez la position avec les 2 écrous (3) et serrez l'écrou bloquant l'axe de la roue arrière.



CONSEIL : la chaîne doit se trouver en parfait état de propreté et être lubrifiée de manière adéquate toutes les semaines.

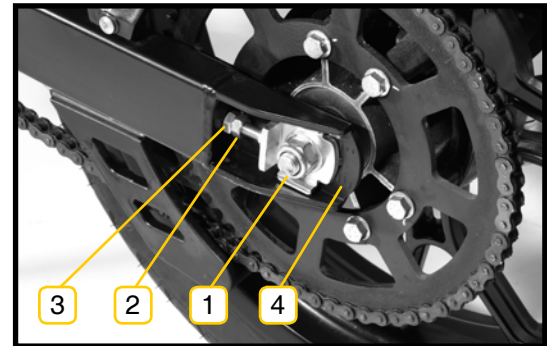



Ampoule du phare avant

Afin d'accéder au porte-ampoules et réaliser le remplacement des ampoules, vous devez :

- 1- Retirez les deux vis du phare (1), un de chaque côté.
- 2- Inclinez le phare vers l'avant.
- 3- Déconnectez la lampe (2).
- 4- Retirez le caoutchouc de protection (3).

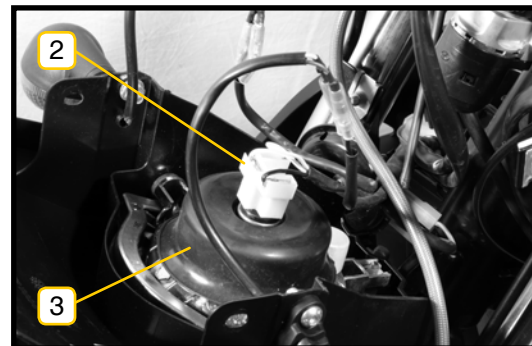



5- Retirez le clip de fixation (4).

6- Retirez la lampe (5) et remplacez-la.

TYPE D'AMPOULE

12V HS1 35/35W



ATTENTION : l'utilisation d'un autre type d'ampoule peut causer des dommages des ensembles optiques. Ceci entraînera leur exclusion de la garantie.

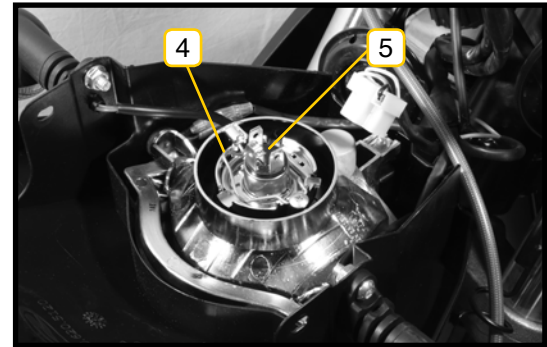



Réglage de la hauteur du phare avant

La vis (1) permet de régler l'éclairage du phare avant.

Tournez la vis (1) vers la droite pour diriger l'éclairage vers le haut.

Tournez la vis (1) vers la gauche pour diriger l'éclairage vers le bas.

Les mesures sont à prendre alors que le pilote se trouve sur la moto et à 7,6 m du mur.

Le centre du phare doit être situé à 50 mm en dessous de l'horizontale du phare projetée sur le mur.

1- 50 mm

2- Centre du phare - 50 mm

3- 7,6 m

4- Hauteur du sol au centre du phare

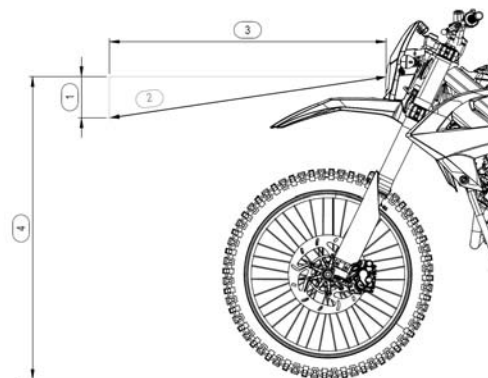



Éclairage arrière

Le remplacement de l'éclairage arrière nécessite le démontage de pièces du véhicule.



ATTENTION : afin de garantir une installation correcte, dirigez-vous à votre distributeur Rieju.



Éclairage de la plaque d'immatriculation

Le remplacement de l'éclairage de la plaque d'immatriculation nécessite le démontage de pièces du véhicule.



ATTENTION : afin de garantir une installation correcte, dirigez-vous à votre distributeur Rieju.





Freins

Les réservoirs de liquide de frein, un par frein, sont pourvus d'un regard permettant de vérifier le niveau.



ATTENTION : si le niveau du liquide de frein est proche de la moitié dans le regard pour le frein arrière et le frein avant, vérifiez l'épaisseur des plaquettes de frein et assurez-vous qu'elles n'ont pas atteint leur limite d'utilisation. Si l'épaisseur est correcte, remplissez le liquide de frein et assurez-vous qu'aucune fuite n'est présente. En cas de doute, rendez-vous sans tarder chez votre concessionnaire officiel Rieju, car il saura toujours ce qu'il convient de faire. Ceci peut affecter votre sécurité.

Si la réponse de la pédale ou de la manette de frein est molle, il est possible que ceci soit dû à la présence d'air dans la pompe ou dans le circuit correspondant de chaque frein, ou bien au fait qu'un composant du système de frein correspondant est en mauvais état.

Ne mélangez pas divers types de liquide de frein.

Le liquide utilisé pour remplir ou rénover le circuit correspondant doit être conforme à la norme spécifiée sur le réservoir de liquide de chacun des circuits. Ceci signifie que le frein arrière devra utiliser du DOT4.

Vous ne devez jamais changer de spécification et toujours respecter la spécification DOT4. Peu importe que le liquide de frein soit de la même marque, mais il est **NÉCESSAIRE** que la spécification soit celle-ci.

N'utilisez pas du liquide provenant d'un récipient non scellé (non ouvert) d'origine. N'utilisez, **EN AUCUN CAS**, du liquide de frein provenant d'un récipient non scellé et, bien entendu, du liquide de frein déjà utilisé.



Frein avant : réglage de la course de la manette

Pour ajuster la position, suivez les étapes suivantes :

- 1- Desserrez l'écrou de fixation (1).
- 2- Déplacez l'axe pour le réglage (2).
- 3- Fixez la position à l'aide de l'écrou (1).

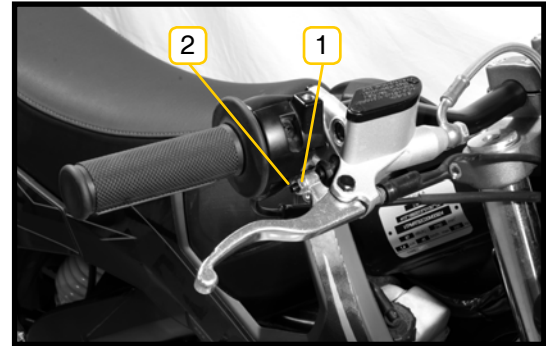

Frein arrière : réglage de la course de la pédale

Lorsque la pédale de frein se trouve en position de repos, elle doit avoir un jeu de 5 à 7 mm.

Pour ajuster la position, suivez les étapes suivantes :

- 1- Desserrez l'écrou de fixation (1).
- 2- Déplacez l'axe pour régler la pédale (2).
- 3- Vérifiez le frein pour qu'il réponde correctement et qu'il ne frotte pas.
- 4- Fixez la position à l'aide de l'écrou (1).

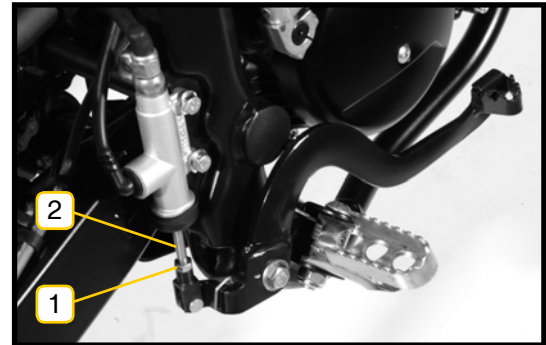



Niveau de liquide du frein avant

Inspectez le liquide de frein à l'aide du niveau du réservoir (1) et remplacez-le périodiquement. Il faut le remplacer s'il paraît contaminé avec de l'eau ou de la saleté.

Les réservoirs de liquide de frein doivent au moins être à moitié pleins.

S'il manque du liquide, il faut l'ajouter. Pour ce faire :

- 1 - Desserrez les vis du bouchon (2).
- 2 - Retirez le bouchon avec le ressort.
- 3 - Remplissez le réservoir de liquide (3).
- 4 - Remettez le bouchon sur le réservoir.

LIQUIDE RECOMMANDÉ

GRO DOT4



ATTENTION : le liquide de frein est corrosif et abîmera la peinture s'il se déverse. Nettoyez immédiatement avec de l'eau.

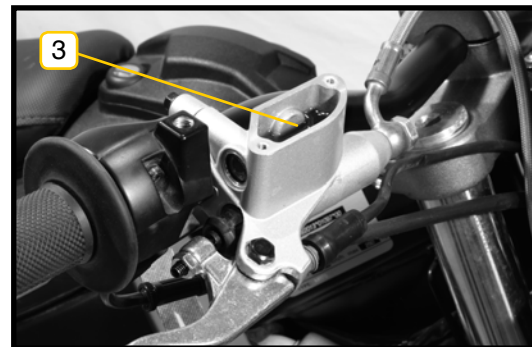
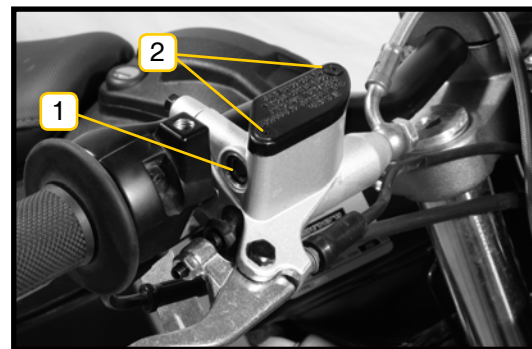



Niveau de liquide du frein arrière

Inspectez le liquide de frein à l'aide du réservoir et remplacez-le périodiquement. Il faut le remplacer s'il paraît contaminé avec de l'eau ou de la saleté.

Les réservoirs de liquide de frein doivent au moins être à moitié pleins.

S'il manque du liquide, il faut l'ajouter. Pour ce faire :

- 1- Retirez la selle et les bouchons avant et de droite.
- 2- Retirez ensuite le bouchon avec le ressort (1).
- 3- Remplissez le réservoir de liquide (2).
- 4- Remettez le bouchon sur le réservoir.

LIQUIDE RECOMMANDÉ

GRO DOT4



ATTENTION : le liquide de frein est corrosif et abîmera la peinture s'il se déverse. Nettoyez immédiatement avec de l'eau.

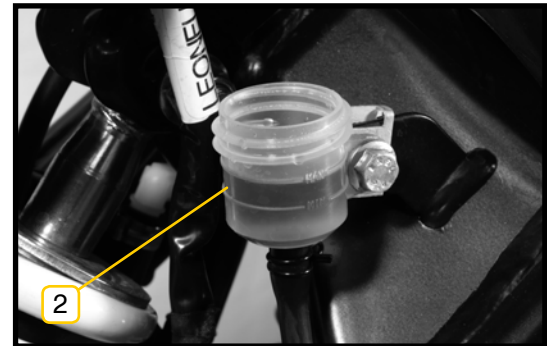
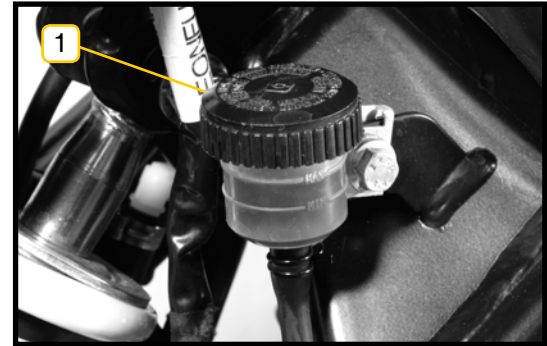



Embrayage - Réglage

Afin de bien régler l'embrayage, suivez la procédure ci-après :

- 1- Retirez le caoutchouc de protection (1).
- 2- Desserrez l'écrou de fixation (2).
- 3- Faites tourner la roue pour régler l'embrayage (3).
- 4- Fixez la position (2) à l'aide de la roue.
- 5- Mettez le caoutchouc de protection (1) en place.

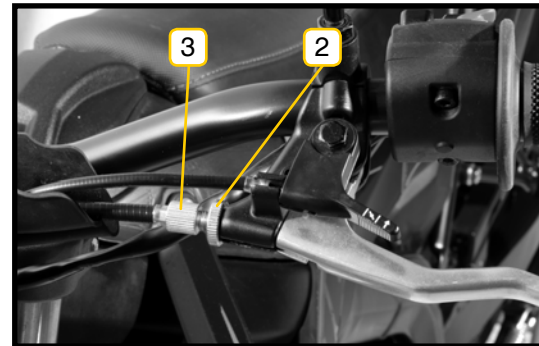
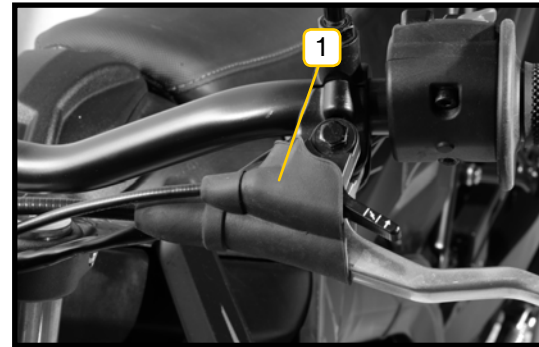



Câble des gaz - Réglage

Afin de bien régler l'admission des gaz, suivez la procédure ci-après :

- 1- Desserrez la roue de fixation (1).
- 2- Réglez le jeu de la poignée (2) à l'aide de l'écrou de réglage (3).
- 3- Fixez la position à l'aide de l'écrou de fixation (1).

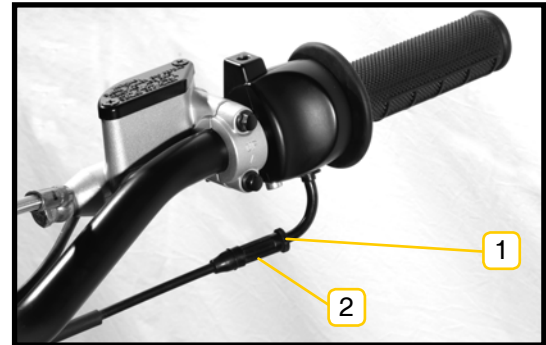
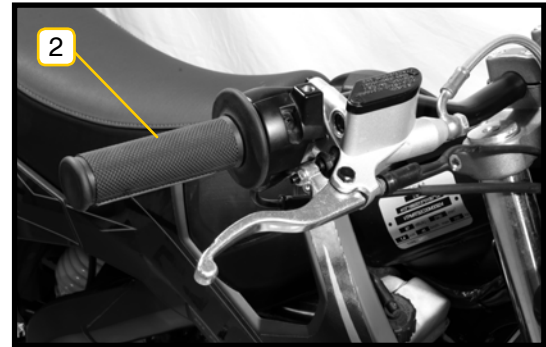

JEU DE LA POIGNÉE DES GAZ

2-3mm.



Plaquettes de frein

Les plaquettes de frein sont un élément très important du véhicule et nécessitent donc un contrôle pouvant s'effectuer visuellement.



ATTENTION : le remplacement des plaquettes de freins nécessite des connaissances en mécanique garantissant un bon montage.

Afin de garantir une installation correcte, dirigez-vous chez votre distributeur Rieju.

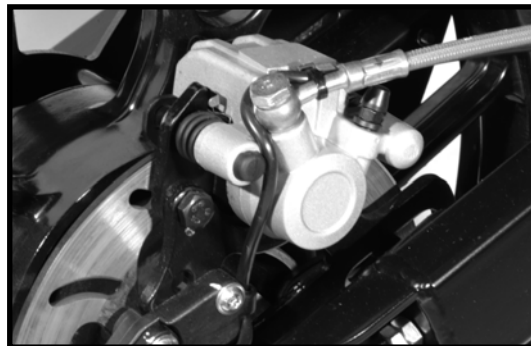
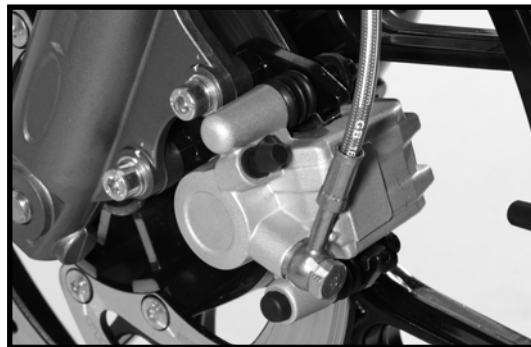

ÉPAISSEUR MINIMALE DES PLAQUETTES

2 mm



Système de refroidissement

Le radiateur, possédant une grande capacité de refroidissement avec une ventilation forcée opérée par un ventilateur électrique s'activant lorsque cela est nécessaire, se trouve à l'avant droit de la véhicule, derrière la grille de protection.



CONSEIL : vérifiez que le radiateur est complètement plein, car ceci garantira que le fluide réfrigérant parcourra tout le circuit. Une fois le véhicule refroidi, soulevez le bouchon du radiateur afin de vérifier le niveau de liquide et faites l'appoint si nécessaire.



ATTENTION : n'ouvrez jamais le bouchon du radiateur si le moteur est chaud car le liquide bouillant peut sortir avec une pression dangereuse. Utilisez du liquide anti-congélation pour circuit fermé. L'emploi de tout autre liquide peut endommager les éléments du radiateur ou le circuit de refroidissement. Ce type de panne n'est pas considéré comme inclus dans la garantie du véhicule.



TYPE DE RÉFRIGÉRANT

GRO



Reservoir d'huile

Situé sur la partie avant gauche du véhicule, devant le réservoir d'essence, à la même hauteur que le radiateur. Pour ajouter de l'huile, dévissez le bouchon supérieur. La capacité d'huile est de 1,2 litres.



CONSEIL: Le moteur est prévu pour l'utilisation d'huile semisynthétique 2T.



ATTENTION: Ne jamais laisser le réservoir d'huile vide, au contraire il est nécessaire de purger la pompe pour éliminer l'air du circuit. Si le véhicule reste sans huile, cela peut provoquer de sérieux dommages au moteur. Ceci ne sera pas pris en garantie.



TIPO DE ACEITE

GRO MIX 3



Bougie

La bougie est un composant important du moteur. Son inspection est facile.

Extrayez et inspectez périodiquement la bougie car le chauffage et les dépôts de calamine la détériorent lentement. Si l'électrode est excessivement érodée ou si la calamine ou d'autres dépôts sont excessifs, changez la bougie pour une ayant le type et le niveau thermique recommandé.



CONSEIL : avant de monter une bougie, mesurez la séparation entre les électrodes avec une jauge d'épaisseur et ajustez selon les spécifications.



ATTENTION : lors de l'installation de la bougie, nettoyez toujours la superficie de l'assise de la rondelle afin d'éviter que des résidus entrent dans la chambre de combustion. Vissez la bougie à la main en veillant à ce qu'elle se visse en douceur et terminez en serrant avec la clé adaptée.

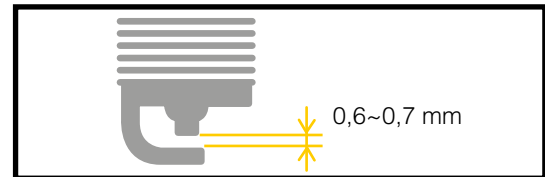

TYPE DE BOUGIE

NGK BR9 ES

SÉPARATION ENTRE LES ÉLECTRODES

0,6~0,7 mm



Huile du carter - Révision et remplissage

Afin de vérifier le niveau d'huile du véhicule, procédez de la manière suivante :

1- Le moteur étant froid, positionnez le véhicule à l'horizontale.

2- Retirez le bouchon plein d'huile (1) se trouvant dans le couvercle de l'embrayage, dans la partie droite du moteur.

3- Retirez la vis (2) située au centre du couvercle de l'embrayage.

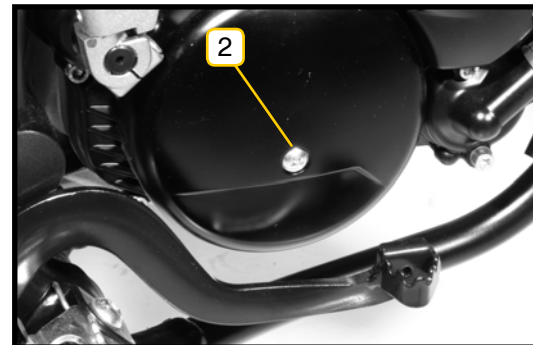
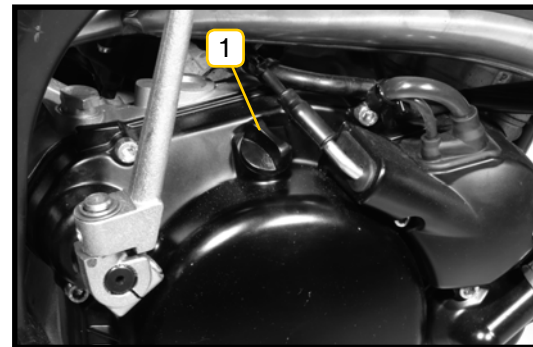



L'huile doit déborder légèrement de l'orifice.

Dans le cas contraire, remplissez jusqu'à ce que l'huile débordé légèrement de cet orifice.

4- Remettez la vis et le joint (2).

5- Remettez le bouchon de remplissage (1).



ATTENTION : circuler avec le véhicule ayant un niveau minimal d'huile dans le carter (a) peut entraîner un grave problème dans le moteur. Les pannes en découlant ne font pas partie de la garantie.



ATTENTION : le remplacement total de l'huile suppose des connaissances en mécanique. Rie-ju vous recommande de vous diriger chez votre distributeur pour garantir cette opération.

TYPE D'HUILE

GRO 10W40



Filtre à air

Le bon fonctionnement et la durabilité des composants du moteur comme la bielle, le piston, les segments, les roulements du vilebrequin, et même du cylindre dépendent en grande partie de la propreté et du graissage du filtre d'air.

Pour accéder au filtre d'air :

1- Retirez les deux vis (1), une de chaque côté, pour démonter le siège de la moto, libérant ainsi l'accès à la boîte à filtre.

2- Retirez les vis (A).

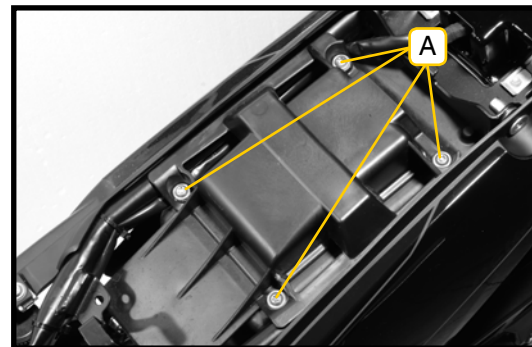



3- Enlevez le filtre à air (B) et remplacez-le.

Pour procéder au nettoyage de la mousse filtrante, séparez-la du support plastique et nettoyez-la avec un dissolvant spécifique pour le nettoyage de mousses de filtre. Lorsque le filtre est entièrement sec, procédez au montage de la façon inverse (par rapport au démontage), en essayant de graisser le filtre avec une huile spéciale. Pour cela, versez quelques gouttes d'huile spécifique (en retirer si il y a un surplus), de façon que l'huile reste totalement et uniformément répartie. Replacer le filtre de façon à ce qu'il s'emboîte parfaitement dans son habitacle (sinon de l'air non filtré peut entrer dans le moteur, ce qui aurait des conséquences grave pour votre machine). Le filtre à air doit être nettoyé lors des périodes indiquées.

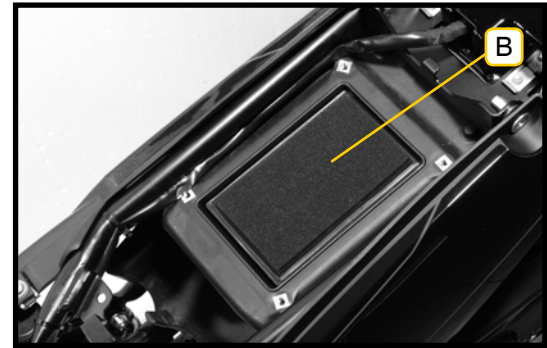

CONSEIL : le remplacement doit être plus fréquent si le véhicule est utilisé dans les zones poussiéreuses ou humides.



ATTENTION : le fait de ne pas réaliser le contrôle périodique de ce composant, ainsi que son nettoyage, peut être la cause d'un mauvais fonctionnement du moteur et de pannes importantes qui ne seront pas considérées comme défaut de fabrication.



Jeu de la direction

La direction devra être en permanence réajustée afin que le guidon tourne librement, mais sans présence de jeu.

Afin de vérifier le réglage de la direction, soulevez la moto du sol en plaçant un support sous le châssis.

Bougez le guidon en douceur des deux côtés. Si lorsque vous lâchez le guidon, celui-ci poursuit seul son déplacement, cela signifie que la direction n'est pas suffisamment serrée.

Baissez-vous devant la moto, saisissez la partie la plus basse de la fourche avant (dans l'axe), poussez et tirez la fourche.

Si vous notez un certain jeu, cela signifie que la direction est trop lâche.



ATTENTION : l'ajustement de la direction suppose des connaissances en mécanique. Rieju vous recommande de vous diriger chez votre distributeur pour garantir cette opération.



Lubrification générale

Pour garantir une longue durée de vie de votre véhicule, il est recommandé de veiller à la lubrification des divers éléments :

- Manette de l'embrayage.
- Manette du frein avant.
- Pédale du frein arrière.
- Appareil d'appui du frein arrière.
- Levier de changement (5).
- Câble des gaz.
- Chaîne de transmission.

Ceci est nécessaire après avoir circulé sur un terrain mouillé et lorsque la chaîne paraît sèche.

Votre chaîne est constituée de maillons, ce qui signifie que vous devez utiliser un lubrifiant spécifique à ce type de chaînes.



Tableau d'entretien

COMPOSANT	1.000 Km	4.000 Km	7.000 Km	10.000 Km	+3.000 Km
Filtre à air	L/E	C	L/E	C	L/E - C
Huile de transmission	C	C	C	C	C
Vérifier le fonctionnement de la pompe à huile	I	I	I	I	I
Vérifiez l'étanchéité de la transmission	I	I	I	I	I
Vérifier les fuites du carter	I	I	I	I	I
Culasse, cylindre et piston			I		
Vérifier l'usure des segments de piston			I	I	
Embrayage			I	I	
Bougie d'allumage	I	I	I	C	I - C (+10.000 Km)
Tension et usure de la chaîne d'entraînement	I/E	I/E	I/E	C	I/E - C (+10.000 Km)
Système électrique	I	I	I	I	I
Inspecter et régler le carburateur	I		I		I (+6.000 Km)
Carburateur (ralenti)	I		I		I (+6.000 Km)
Conduite de carburant	I	I	I	I	I
Système d'échappement	I	I	I	I	I
Foncti. des commandes, de l'accélérateur et des câbles	I	I	I	I	I
Direction et guidon	I	I	I	I	I



Amortisseurs de chocs	I		I		I
Suspension avant/arrière	I		I		I
Béquille centrale / Kickstand	I		I/E		I/E
Mécanisme de freinage / Revêtement	I	I	I	I	I
Liquide de refroidissement et niveau	I	I	I	C	I - C (+10.000 Km)
Liquide de frein	I	I	I	C	I - C (+10.000 Km)
Plaquettes de frein	I	C	C	C	C
Disque de frein	I	I	C	I	I - C (+7.000 Km)
Vérifiez la tension et le décalage des rayons de la roue	I	I	I	I	I
Pneus, pression et état	I	I	I	C	I - C (+10.000 Km)
Boulons et écrous du moteur	I	I	I	I	I
Écrous et boulons pour chaque composant	I	I	I	I	I



Le programme d'entretien peut changer en fonction de l'utilisation de la véhicule, de la conduite, des conditions environnementales, etc.

I: inspecter-réajuster / C: remplacer
E: graisser / L: nettoyer



NETTOYAGE ET ENTREPOSAGE PROLONGÉ

Nettoyage

Le nettoyage de la véhicule améliorera son rendement et allongera la vie utile de ses composants. Opérations antérieures au nettoyage.

- 1- Bouchez l'entrée du tube d'échappement pour éviter les entrées d'eau à l'intérieur.
- 2- Assurez-vous que la bougie et les divers bouchons sont bien en place.
- 3- Si le moteur est très sale, appliquez du dégraissant.



ATTENTION : n'appliquez pas de dégraissant sur les axes de la roue ni sur la chaîne.

- 4- Enlevez le dégraissant et la saleté avec de l'eau sous pression.
- 5- Lavez toutes les surfaces à l'eau tiède contenant un détergent doux.
- 6- Retirez le savon à l'eau froide et séchez ensuite toutes les surfaces.
- 7- Une fois tout le nettoyage réalisé, mettez en marche le moteur au ralenti pendant quelques minutes.



ATTENTION : Rieju ne se fait pas responsable de l'utilisation des éléments dégraissants corrosifs qui tâchent ou détériorent les éléments de la véhicule. Rieju ne se fait pas responsable des possibles défauts et dommages résultant de l'utilisation de l'eau sous pression pour le nettoyage de la véhicule.



Entreposage prolongé

Pour l'entreposage prolongé de la véhicule, il est conseillé de réaliser un nettoyage soigné comme cela a été décrit ci-avant.

- 1- Videz le réservoir de combustible, les conduits et le bac du carburateur.
- 2- Lubrifiez tous les câbles des commandes.
- 3- Bouchez la sortie de l'échappement afin d'éviter l'entrée de l'humidité.



GARANTIE

Normes réglementaires de la garantie du fabricant RIEJU.

Avec la présente garantie au consommateur final, la société RIEJU garantit au consommateur final, acheteur d'un véhicule fabriqué par RIEJU, que les matériaux et la fabrication sont libres de défauts, conformément aux normes de qualité les plus élevées. En conséquence, RIEJU garantit par la présente à l'acheteur final (ci-après dénommé « Acheteur »), conformément aux conditions énoncées ci-dessous, que la société réparera gratuitement tout défaut de matériau ou de fabrication détecté sur un véhicule neuf pendant la période de garantie indiquée. Cette garantie n'est aucunement limitée par le nombre de kilomètres parcourus ou le nombre d'heures d'utilisation.

Période de garantie

La durée de garantie est régie par la législation en vigueur en la matière dans le pays concerné au moment de la vente du véhicule.



Les demandes de garantie portant sur des défauts n'ayant pas été portés à l'attention d'un revendeur agréé RIEJU avant la fin de la période de garantie seront exclues.

RIEJU sera habilitée à refuser les réclamations dans la mesure où :

- a) L'acheteur n'a pas soumis le véhicule aux inspections et/ou travaux d'entretien requis dans le manuel de l'utilisateur ou a dépassé la date indiquée pour ces inspections ou travaux d'entretien, excluant également de la garantie les défauts qui apparaîtraient avant la date indiquée pour une inspection ou travaux d'entretien n'ayant jamais eu lieu, ou qui seront effectués après la date indiquée.



- b) Les travaux d'inspection, d'entretien ou de réparation ont été effectués par des tiers non reconnus ou non agréés par RIEJU.
- c) Tout entretien ou réparation réalisé(e) en violation des exigences techniques, des spécifications et instructions données par le fabricant.
- d) Des pièces de rechange non autorisées par RIEJU ont été utilisées pour des travaux d'entretien ou de réparation du véhicule, ou si le véhicule a été utilisé avec des carburants, lubrifiants ou autres liquides (y compris, mais sans s'y limiter, des produits de nettoyage) non expressément mentionnés dans les spécifications du Manuel de l'utilisateur.
- e) Le véhicule a été, de quelque manière que ce soit, altéré, modifié ou équipé de composants autres que ceux expressément autorisés par RIEJU comme composants de véhicule homologués.
- f) Le véhicule a été entreposé ou transporté d'une manière incompatible avec les exigences techniques pertinentes.
- g) Le véhicule a été utilisé à des fins particulières autres qu'une utilisation ordinaire, telles que la compétition, la course ou la tentative de record.
- h) Le véhicule a chuté ou a été accidenté, ce qui a provoqué des dommages directs ou indirects.

Exclusions de la garantie

Les articles suivants seront exclus de la garantie :

- a) Pièces d'usure incluant, sans s'y limiter, les bougies, les filtres à essence, les éléments de filtre à huile, les chaînes (secondaires), les pignons de sortie du moteur, les disques de pignons arrière, les filtres à air, les disques de frein, les plaquettes de frein, les disques d'embrayage, les ampoules, les fusibles, les balais de charbon, les caoutchoucs des repose-pieds, les pneumatiques, les chambres à air, les câbles



et autres composants en caoutchouc, le tuyau d'échappement et les rondelles.

b) Les lubrifiants (par exemple, l'huile, la graisse, etc.).

c) L'inspection, le réglage et les autres travaux d'entretien, tout comme tous les types de tâches de nettoyage.

d) Les dommages de la peinture et la corrosion en découlant due aux influences externes comme les pierres, le sel, les gaz d'échappement industriels et autres atteintes de l'environnement ou bien suite à un nettoyage inadapté avec ces produits inadéquats.

e) Les dommages causés par les défauts, ainsi que les dépenses directement ou indirectement causées par la survenance des défauts (par exemple, les frais de communication, les frais d'hébergement, les frais de location de voiture, les frais de transport public, les frais de remorquage, les frais de courrier express, etc. ainsi que tout autre perte financières (découlant par exemple, de la perte de l'usage d'un véhicule, la perte de revenus, la perte de temps, etc.).

f) Phénomènes acoustiques ou esthétiques n'affectant pas de manière significative l'état de marche de la véhicule (par exemple, les imperfections mineures ou cachées, les bruits ou vibrations normaux lors de l'utilisation, etc.).

g) Les phénomènes de vieillissement du véhicule (par exemple, la décoloration des surfaces peintes ou avec revêtement métallique).



Divers

- a) Dans le cas où la réparation du défaut ou le remplacement de la pièce est disproportionné(e), RIEJU a la prérogative de décider à sa seule discrétion de réparer ou de remplacer les pièces défectueuses. La propriété des pièces de rechange, le cas échéant, sera de RIEJU, aucune autre considération n'étant prise en compte. Le concessionnaire autorisé par RIEJU chargé de la réparation des défauts ne sera pas autorisé à effectuer des déclarations contraignantes pour RIEJU.
- b) En cas de doute sur l'existence d'un défaut ou si un contrôle visuel ou matériel est nécessaire, RIEJU se réserve le droit d'exiger le retour des pièces faisant l'objet d'un recours en garantie ou de demander un examen du défaut par un expert de RIEJU. Toute obligation de garantie supplémentaire portant sur les pièces remplacées sans frais ou pour tout service fourni gratuitement dans le cadre de cette garantie est exclue. La garantie des composants remplacés pendant la période de garantie prend fin à la date d'expiration de la période de garantie du produit concerné.
- c) S'il s'avère qu'un défaut ne peut être réparé et que son remplacement serait disproportionné pour le fabricant, le consommateur bénéficiant de la garantie a droit à la résiliation du contrat (paiement d'une indemnité) ou au remboursement partiel du prix d'achat (remise), au lieu de la réparation de la véhicule.
- d) Les droits de garantie de l'acheteur dans le cadre du contrat d'achat avec le revendeur agréé concerné ne sont pas affectés par la présente garantie. Cette garantie n'affectera pas non plus les droits contractuels supplémentaires de l'acheteur en vertu des conditions commerciales générales du revendeur agréé. Ces droits supplémentaires ne peuvent toutefois être réclamés qu'auprès du revendeur agréé.
- e) Si l'acheteur revend le produit pendant la période de garantie, les termes et conditions de la présente garantie continueront d'exister selon leur portée actuelle. Ceci signifie que les droits de réclamation de la présente garantie selon les termes et conditions réglementés ici seront transférés au nouveau propriétaire de la véhicule.



RIEJU

FOR EVERYDAY ADVENTURE